



Komposterande utedass

Utvecklad i Finland för finska förhållanden. Ett utedass vars element är lätta att bygga upp tillsammans med en sammanhörande komposterande toalett.

Dasset behöver varken vatten eller el för att fungera. Konstruktionen är tät och naturvänlig. Den effektiva ventilationen garanterar dassets luktfrihet.



En tillräcklig (över 200 liter) behållare möjliggör en effektiv kompostering. Förutom detta möjliggörs en enkel efterkompostering med en bytesbehållare (tilläggsutrustning). Tömningen sker enkelt, antingen tömmer du kompostmassa direkt från utedasset eller färdig mylla från bytesbehållaren.

En effektiv ventilation gör att vätskan som behöver samlas upp blir liten. Genom sin unika konstruktion är tömningen av vätskebehållaren behändig.



ecoteco - det kompletta utedasset

Installations-, bruks- och underhållsinformation

Ecoteco toalettens delar

Förteckning över delar:

1. Behållare
2. Tömningslucka
3. Bottennät
4. Sittdel
5. Plugg
6. Värmesits
7. Ventilationsrör + hatt
8. Däcksbultar
9. Vätskebehållare

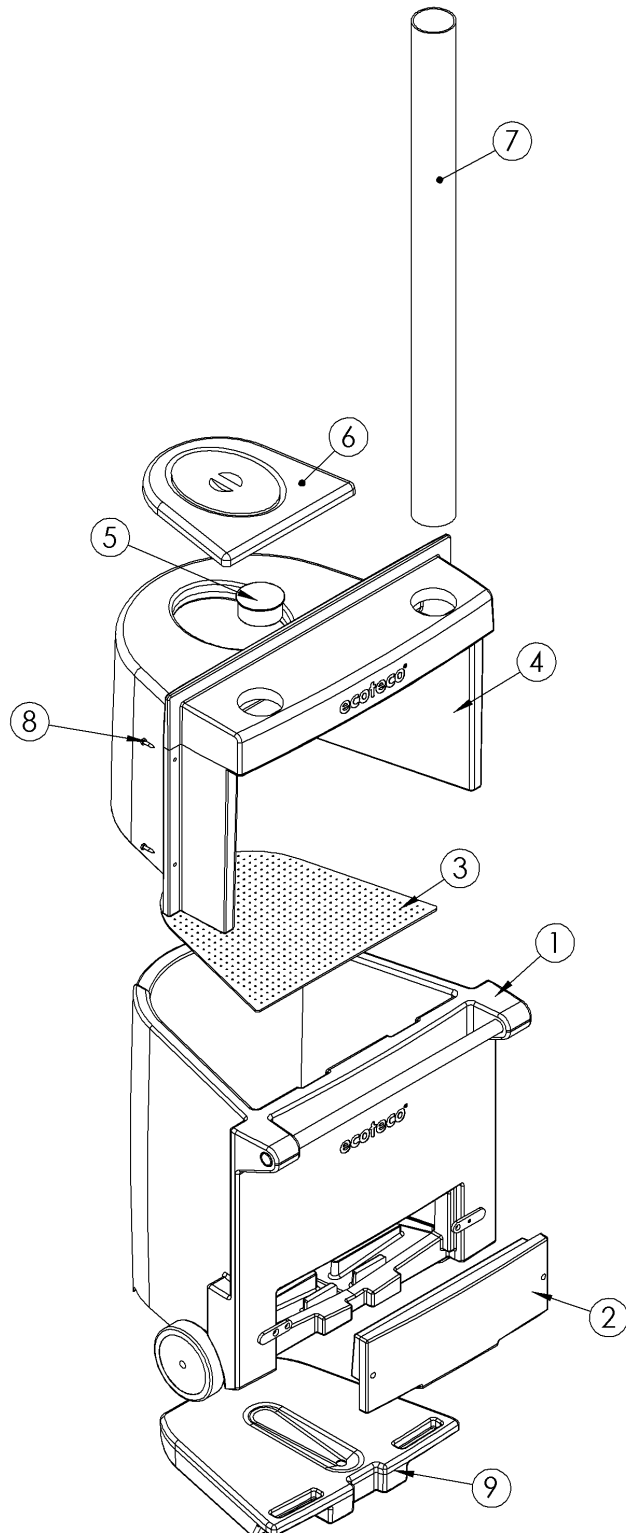



ecoteco - det kompletta utedasset

Installation

Installation av toaletten

Installationen av ecoteco komposterande toaletten är lätt att göra i ecoteco ute-dasset. Den komposterande behållaren (1) installeras genom öppningen i bakväggen. Sittdelen (4) installeras permanent från insidan. Genom att sätta fast sittdelen i bakväggen med fyra däcksbultar (8), 6x40 garanteras en stabil installation. Ventilationsröret (7) leds på utsidan upp genom taket. Behållaren har egna hjul, så den är lätt att skjuta in genom öppningen i bakväggen. Behållaren kan placeras direkt på jämn mark eller på en trätrall. Då behållaren är rätt placerad bildar den i sig självt en tät vägg utan luktproblem, inga lister eller dylikt behövs.

Installation av ventilationsröret

På baksdelen av toaletten finns ett 110mm stort hål. Från hålet leds röret längs bakväggen upp genom taket eller förbi takåsen. Ifall man gör ett hål i taket bör man täta hålet med lämpligt tätningsmaterial. Om man blir tvungen att göra krökar på röret, får dessa inte överstiga 33 grader annars kan det uppstå lukt- och fuktproblem. På ändan av ventilationsröret fastsätts en hatt som förhindrar regnvatten att rinna ner i toaletten.

Användning

Innan toaletten tas i bruk bör ett skikt på 5-10 cm av kompost- och barkströ läggas på bottennätet (3) i behållaren. Efter varje användning tilläggs ca 5 dl kompost- och barkströ. Med strömaterial hålls toaletten luftig och luktbesvären minskar.



ecoteco - det kompletta utedasset

Vätskebehållaren (9) kan tömmas genom att avlägsna den från sin plats eller med hjälp av en slang (skaffas separat) som sätts fast i tömningspluggen. Vätskan i behållaren får ej användas direkt som gödsel eller hällas ut i marken, utan bör spädas ut med vatten i förhållande 1:5.

Tömning

Ecoteco behållaren kan tömmas i sin helhet då den fyllts eller tömmas lite åt gången. Tömningen sker med spade genom den öppningsbara tömningsluckan (2). Det är rekommenderat att den tömda kompostmassan flyttas för vidare kompostering till en annan behållare. Ifall man använder kompostmassan för trädgårdsväxter rekommenderas en vidarekompostering på ett år, ifall kompostmassan används för nyttoväxter är den rekommenderade vidarekomposteringstiden 2 år.

Vi rekommenderar att man skaffar en extra ecoteco behållare. På detta sätt kan man enkelt bara byta ut den fyllda behållaren mot en tom och låta komposteringen fortsätta utan onödiga tömningar.
Enkelt eller hur?

Ifall ecoteco toaletten används endast på sommaren rekommenderas en tömning på våren då komposteringen fortsatt en längre tid.



ecoteco - det kompletta utedasset

Användningstid

Ecoteco kan användas året om. Även om komposten fryser på vintern gör det ingen skada på själva behållaren. Komposteringen börjar igen då temperaturen stiger.

Underhåll

Ecoteco toaletten kan vid behov tvättas med vanliga allreningsmedel. Behållaren behövs inte vid tömning tvättas inuti. Vätskebehållaren kan sköljas en eller två gånger under sommaren.

Möjliga problemfall

Flugor och luktproblem

I dasset kan det ibland förekomma flugor eller uppstå luktproblem. Den vanliga orsaken till detta är att man har använt felaktigt strö. Mossa, sågspån och blad är för täta vilket gör att bottennätet blir täppt och vätskan inte rinner ner i avdunsningsbehållaren. Viktigt är att man använder bark- och strömaterial som är avsedda för utedass.

För bekämpning av flugor kan allmänna insektgift användas, normalt försvinner flugorna efter två eller tre upprepningar. Samtidigt är det bra att öka på ströet som innehåller bland annat tallbark som hjälper att hålla flugorna borta.



ecoteco - det kompletta utedasset

Garanti

- ecoteco har ett års garanti.
- Garantin börjar från köpdatumet och svarar för produktions- och (eller) materialfel.
- Om toaletten används felaktigt eller om bruksanvisningarna inte följs, svarar garantin inte för skadan. Allmänt slitage under åren ingår inte i garantin.

Tilläggsutrustning (ingår ej i normal leverans)

Extra behållare



Försäljning och marknadsföring

Oy AIT Nordic Ab / Polhus

Jousitie 2

20760 Piispanristi

Telefon: 02-468 622

Fax: 02-468 625

www.ait.fi / www.polhus.fi



ecoteco - det kompletta utedasset

Konstruktionsritningar

OBS! Dasset bör placeras på jämn mark och som grund kan man t.ex. använda 30x30x5 cementplattor

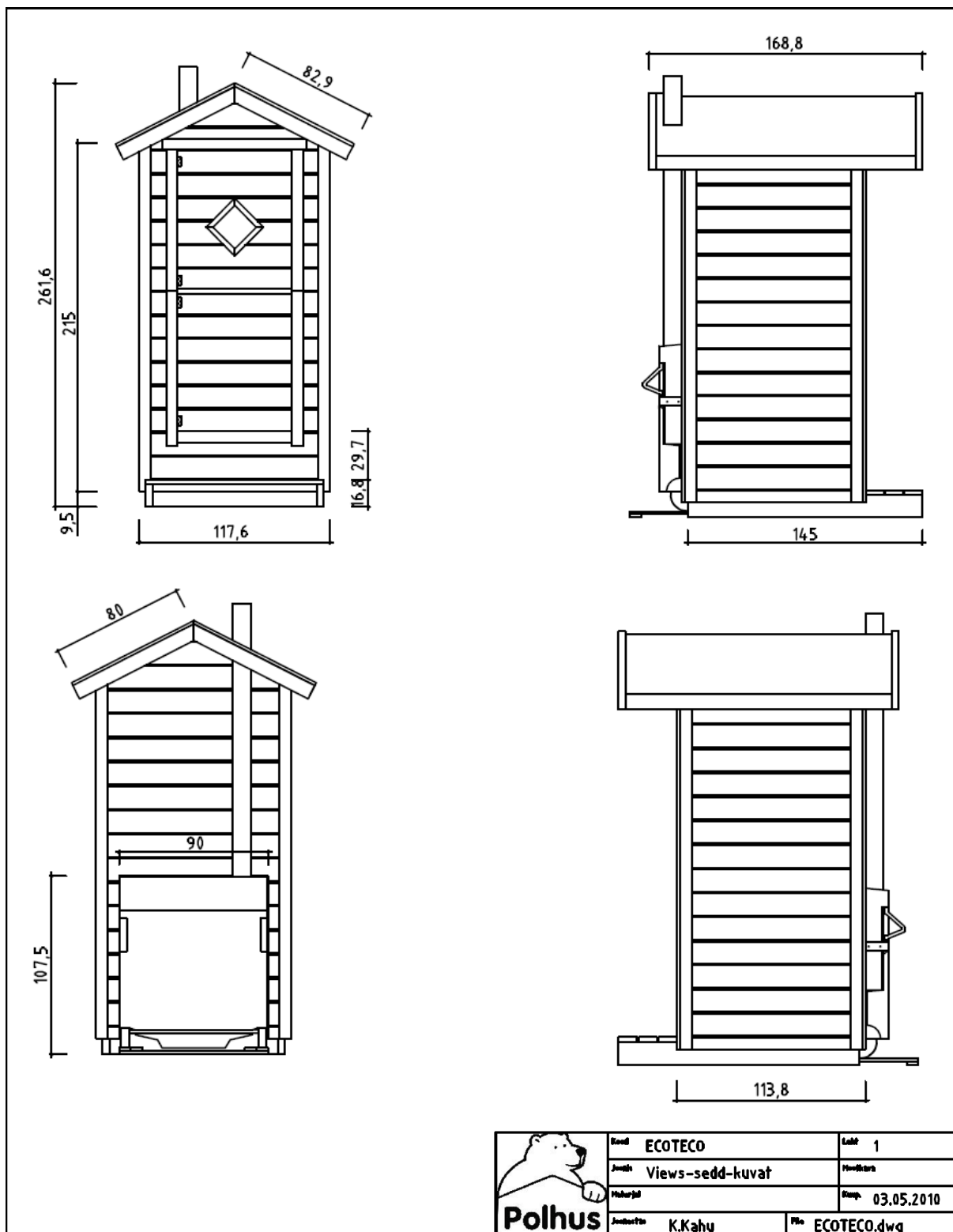



ecoteco - det kompletta utedasset

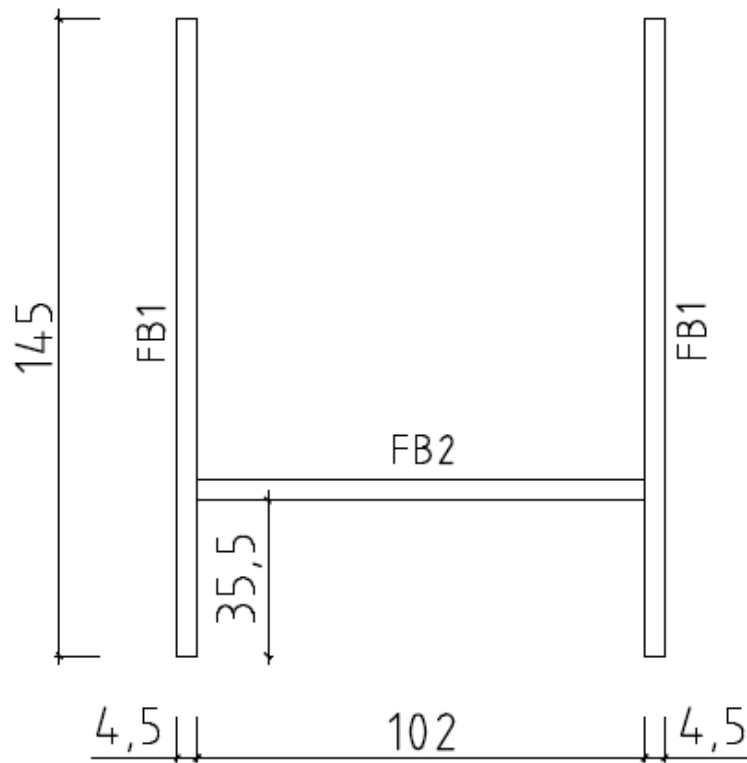

Kood	ECOTECO	Leht	2
Jaanis	Floorbeams-golvbjälkar-lättipalkit	Mootkava	
Mahterjal	45x140	Kuup.	03.05.2010
Jaanestas	K.Kahu	File	ECOTECO.dwg



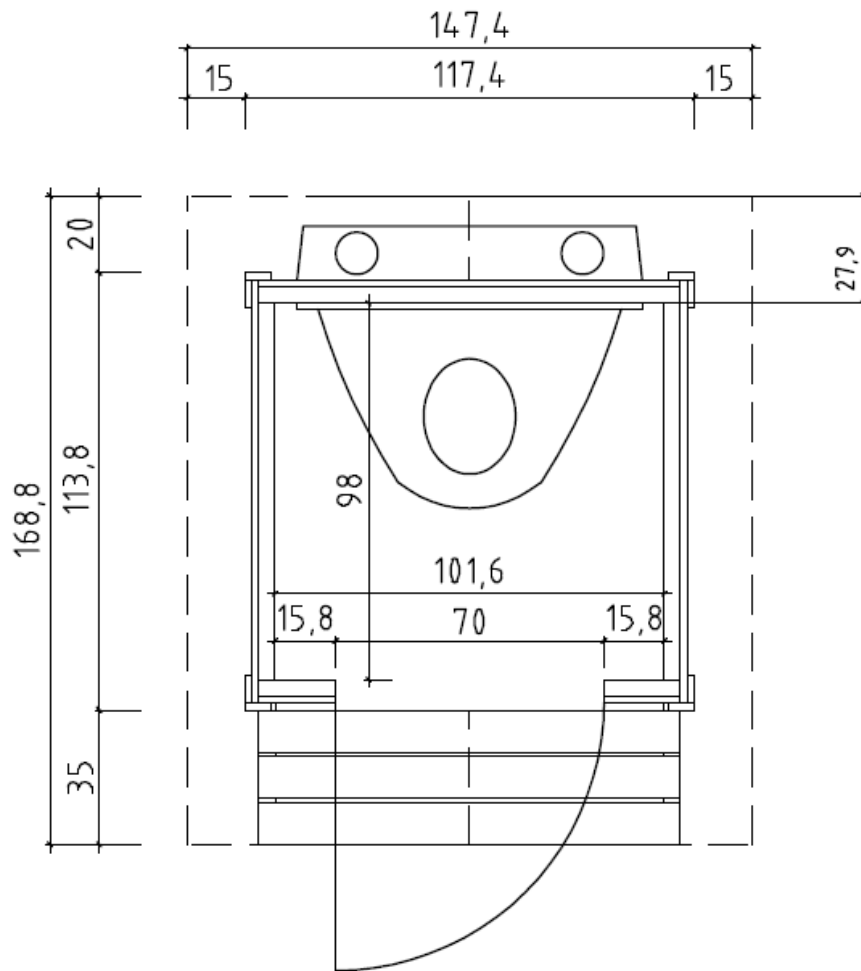

ecoteco - det kompletta utedasset



Kood	ECOTECO	Leht	3
Joonis	Plan	Mootkava	
Materjal		Kuup.	03.05.2010
Joonestaj	K.Kahu	file	ECOTECO.dwg

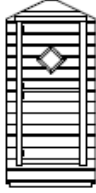

ecoteco - det kompletta utedasset

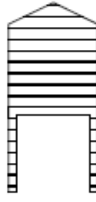
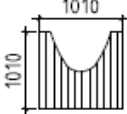
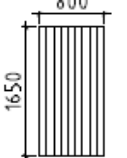
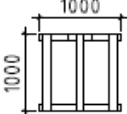
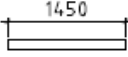
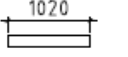
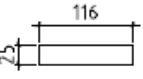
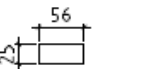
FRONT ELEMENT ELEMENT FÖR FRAMSIDAN ETUPOULEN ELEMENTTI				1pc-st-kpl
SIDE ELEMENT SIDOELEMENT SIVUELEMENTTI				2pcs-st-kpl
BACK ELEMENT ELEMENT FÖR BAKSIDAN TAKAPOULEN ELEMENTTI				1pc-st-kpl
FLOOR ELEMENT GOLVELEMENT LATTIA-ELEMENTTI				1pc-st-kpl
ROOF ELEMENT TAKVELEMENT KATTO-ELEMENTTI				2pcs-st-kpl
SUPPORTING RAILS FOR CONTAINER STÖDSKENOR FÖR AVFALLSKÄRL JÄTESÄILIÖN TUKIKISKOT				1pc-st-kpl
FLOORBEAMS GOLVBÄLJKAR LATTIAPALKIT	FB1 	45x140x1450mm		2pcs-st-kpl
	FB2 	45x140x1020mm		1pc-st-kpl
STAIRS BOARD RAPPULAUTA TRAPPSTEGBRÄDE		25x116x1110mm		2pcs-st-kpl
		25x56x1110mm		2pcs-st-kpl



Kood	ECOTECO	Leht	4
Järvis	Table of contents-Innehålls/Inhaltsverzeichnis-sisällysluettelo	Muutava	
Materiaali		Kaup.	03.05.2010
Asiantuntija	K.Kahu	File	ECOTECO.dwg



ecoteco - det kompletta utedasset

GABLE BOARD
VINDBRÄDE
KAAPELILAUTA



19x90x840mm 4pcs-st-kpl

EAVE BOARD
TAKFOTBRÄDE
RÄYSTASLAUTA

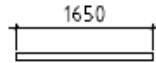

19x90x1650mm 2pcs-st-kpl

BOARD MATCHING WITH GABLE BOARD
BRÄDE OVANPÅ VINDBRÄDE
KAAPELILAUTA VASTAVA LAUTA



19x35x850mm 4pcs-st-kpl

CORNER BOARDS
HÖRNBRÄDER
KULMALAUDAT

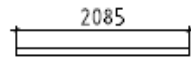

19x60x2085mm 2pcs-st-kpl

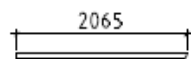

19x60x2065mm 2pcs-st-kpl

SCREWS-SKRUVAR-RUUVIT

4,5x70 40pcs-kpl-st

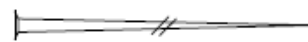

SCREWS-SKRUVAR-RUUVIT

3,5x50 60pcskpl-st

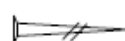

DOOR HANDLE-DÖRRHANDTAG-OVENKAHVA

2pcs-kpl-st

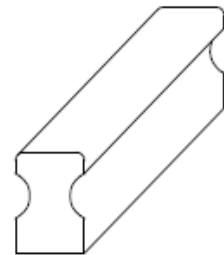

HOOK-HASP-HAKA

2pcs-kpl-st



Nood	ECOTECO	Leht	5
Juonik	Table of contents-Innehålls/Innehålls/Innehålls		Muotohava
Materiaali		Kuop.	03.05.2010
Juonesta	K.Kahu	File	ECOTECO.dwg

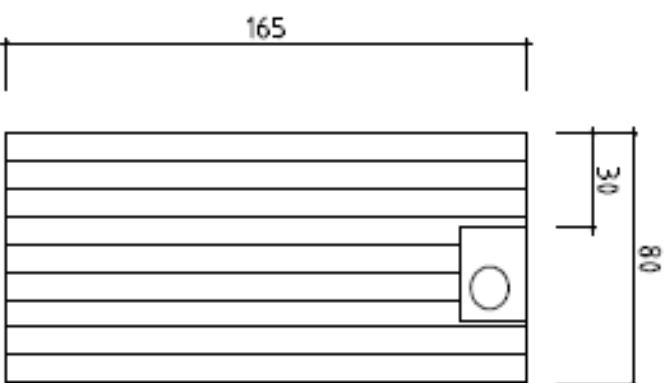

Leikkaa reikä tuuletusputkelle
Skär ett hål för ventilationsröret
Cut a hole for the ventilation pipe

Aseta kaavain vasemmalle kattopuoliskolle

Placera schablonen på vänster takhalva

Place the template on the left half of the roof

ECOTECCO